



HEIDENHAIN



产品信息

LS 373

LS 383

增量式直线光栅尺

LS 300系列

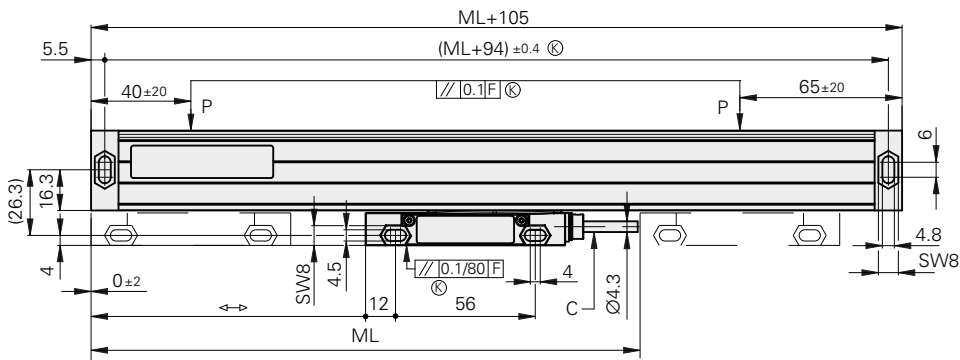
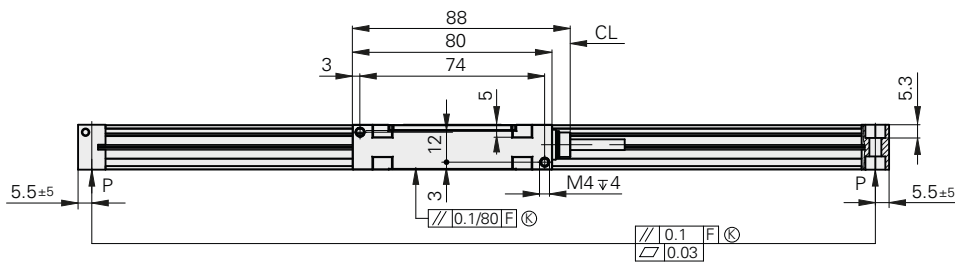

LS 477和LS 487也是更换品，
可快速交货。

- mm
Tolerancing ISO 8015
ISO 2768 - m H
< 6 mm: ±0.2 mm
- F = 机床导轨
 - ML = 测量长度
 - P = 安装的测量点
 - ↔ = 0至ML
 - C = 电缆
 - CL = 电缆长度
 - K = 要求的配合尺寸

金属铠装电缆: LS 383, LS 373

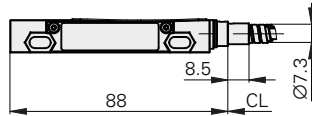

PUR电缆: LS 477, LS 487

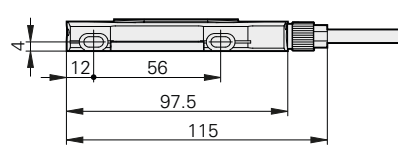

金属铠装PUR电缆: LS 477, LS 487

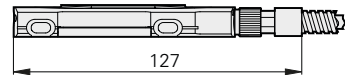



技术参数	LS 383 ¹⁾	LS 373 ²⁾												
测量基准 线性热膨胀系数	玻璃光栅尺 $\alpha_{\text{therm}} \approx 8 \cdot 10^{-6} \text{ K}^{-1}$													
精度等级	$\pm 5 \mu\text{m}$													
测量长度ML* 单位mm	70 770	120 820	170 870	220 920	270 970	320 1020	370 1140	420 1240	470	520	570	620	670	720
参考点	LS 3x3: 1个参考点位于中间位置 LS 3x3C: 距离编码													
接口	$\sim 1 \text{ V}_{\text{PP}}$			\square TTL										
信号周期	20 μm													
内部细分倍数	-		1倍	5倍	10倍	20倍								
测量步距	-		5 μm	1 μm	0.5 μm	0.25 μm								
供电电压 无负载	5 V $\pm 0.25 \text{ V}$ / < 150 mA													
电气连接	PUR电缆和铠装PUR电缆：电缆出线位于安装块的右侧													
电缆长度	3 m, 6 m													
连接件	15针D-sub接头（针式） 15针D-sub接头（孔式） 12针M23接头（针式）			15针D-sub接头（针式） 9针D-sub接头（针式） 12针M23接头（针式）										
运动速度	$\leq 60 \text{ m/min}$													
所需的运动力	$\leq 5 \text{ N}$													
振动55 Hz至2000 Hz 冲击6 ms	$\leq 100 \text{ m/s}^2$ $\leq 200 \text{ m/s}^2$													
工作温度	0 °C至50 °C													
防护等级IEC 60529	IP53													
重量，不含电缆	0.3 kg + 0.57 kg/m测量长度													

* 请订购时选择

1) 海德汉服务部也提供LS 487，可快速交货。

2) 海德汉服务部也提供LS 477，可快速交货。

针脚编号

TTL

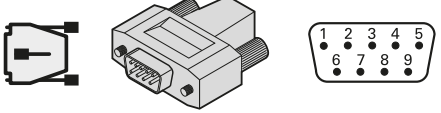
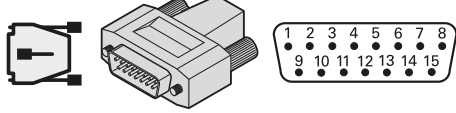
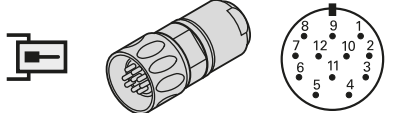
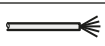
① 9针D-sub接头 (针式)					② 15针D-sub接头 (针式)					③ 12针M23接头 (针式)			
													
	电源				增量信号						其它信号		
①	7	7 ¹⁾	6	6 ¹⁾	2	3	4	5	9	8	/	/	/
②	4	12	2	10	1	9	3	11	14	7	13	5/6/8	15 ²⁾
③	12	2	10	11	5	6	8	1	3	4	7/9	/	/
	U _P	传感器 U _P	0 V	传感器 0 V	U _{a1}	U _{a1}	U _{a2}	U _{a2}	U _{a0}	U _{a0}	U _{aS}	空	预留, 未分配 ³⁾
	黑色		白色		绿色	黄色	粉色	红色	棕色	灰色	蓝色	/	本色

电缆屏蔽层连接外壳；U_P = 电源电压

传感器：传感线在编码器内连接相应的电源线。



禁止使用空针脚或空线！

1) 仅限ID 617513-xx、ID 626015-xx；不适用于ID 617484-xx、ID 735210-xx

2) 未剥线的电缆端为：ID 298429-xx，ID 309783-xx，ID 309784-xx，ID 310196-xx，ID 310199-xx

3) 敞开放式直线光栅尺：为PWT，将TTL转换成11 μA_{PP}；否则不分配

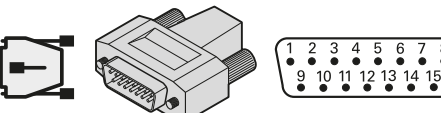
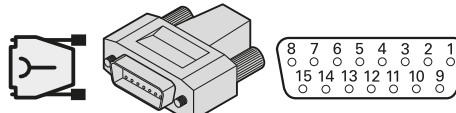
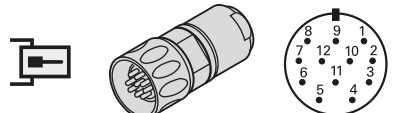
1 V_{PP}

① 15针D-sub接头 (针式)					② 15针D-sub接头 (孔式)					③ 12针M23接头 (针式)			
													
	电源				增量信号						其它信号		
①	4	12	2	10	1	9	3	11	14	7	5/6/8	13	15 ¹⁾
②	1	9	2	11	3	4	6	7	10	12	5/8/13/ 14/15	/	/
③	12	2	10	11	5	6	8	1	3	4	7/9	/	/
	U _P	传感器 U _P	0 V	传感器 0 V	A+	A-	B+	B-	R+	R-	空	空	空
	黑色		白色		绿色	黄色	粉色	红色	棕色	灰色	/	蓝色	本色

1) 未剥线电缆端为ID 310196-xx

HEIDENHAIN

约翰内斯·海德汉博士(中国)有限公司

北京市顺义区天竺空港工业区A区

天纬三街6号(101312)

☎ 010-80420000

FAX 010-80420010

Email: sales@heidenhain.com.cn

www.heidenhain.com.cn

本产品信息是以前版本文件的替代版，所有以前版本不再有效。订购海德汉公司的产品仅以订购时有效版本的“产品信息”为准。

更多信息：

为确保正常使用和符合目的用途，必须满足以下文档中的技术要求：

• 样本：数显装置 / 直线光栅尺

208864-xx